

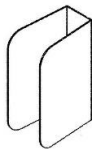





別紙1 Crank Stopper Wall CSW-01 組立説明書

同梱物

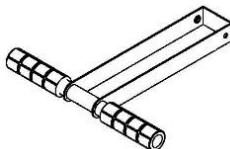
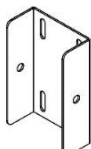
前輪受け	後輪受け	クランクストッパー	台座
			

付属部品

ボルト:2	ドリルネジ:8	スプリングワッシャー:2	5mm 六角レンチ
			

取付け手順

準備

自転車を縦にした状態で「前輪受け」「台座」「後輪受け」の高さを鉛筆で印を付ける。

台座の高さ設定方法

ペダルを最上部にあわせた状態で、チェーンリング上端とクランクストッパーが2cm程度離れる位置にくるように台座高さをセットする。

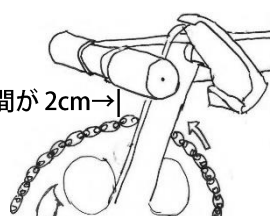
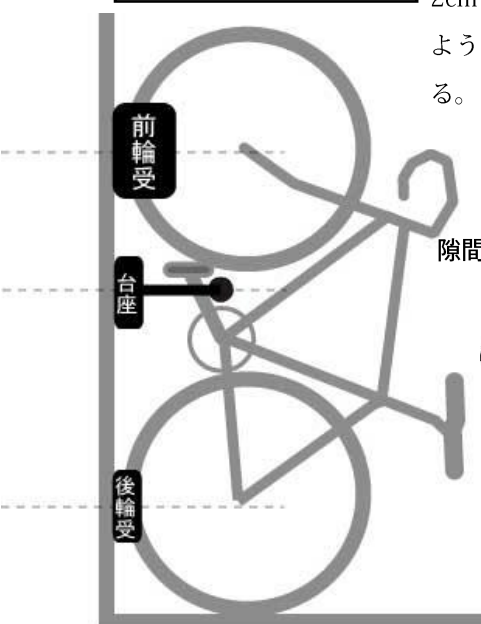

ロードレーサーの場合は台座の中心が床上約88cm前後

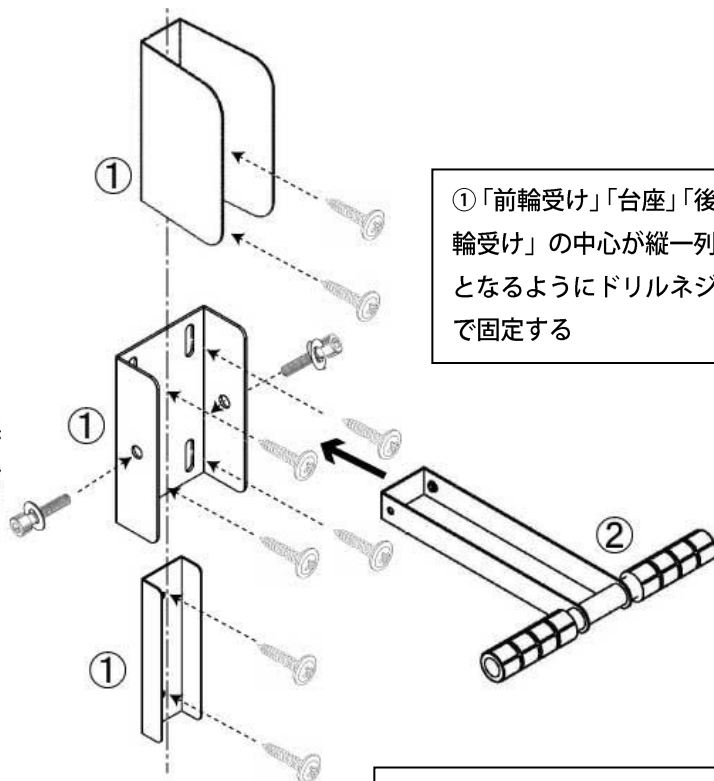

①「前輪受け」「台座」「後輪受け」の中心が縦一列となるようにドリルネジで固定する

②クランクストッパーを台座に左右からボルトで取付ける

お取り付けは、十分な太さのある構造材の入っている壁面部分か、柱など壁面強度が充分確保できる場所にお取り付け下さい。ケイカル板や耐火ボードなど、下地に柱の無い部分での取り付けは不可能です。

付属のドリルネジは木の柱等の構造材を想定しています。構造材にひび割れが入る可能性があるため、ドリルで下孔をあけてからドライバーでねじ込んで下さい。コンクリート面や鉄骨などへの取り付けは十分な強度が保てるようにお客様自身の責任において適切な取り付けを行なって下さい。